

GENIUS 2.1 B

Bevor Sie mit der Montage beginnen, laden Sie die PDF-Dateien „GENIUS 2.1 Montageanleitung“ und „GENIUS 2.1 Bedienungsanleitung“ von unserem Server (s. u.) herunter und lesen Sie diese vollständig durch. Beachten Sie hierbei besonders die Sicherheitshinweise im Kapitel Sicherheit.

Zielgruppe dieser Dokumentation

Diese Dokumentation richtet sich ausschließlich an Fachbetriebe. Alle hierin beschriebenen Arbeiten dürfen ausschließlich durch erfahrenes Fachpersonal ausgeführt werden, das in der Montage sowie Inbetriebnahme und Wartung der GENIUS 2.1 Mehrfachverriegelung und deren Einzelkomponenten ausgebildet und geübt ist.

Bestimmungsgemäßer Gebrauch (Auszug)

- Die GENIUS 2.1 Mehrfachverriegelung ist mit einer automatischen Ver- und Entriegelungsfunktion ausgestattet.
- Die GENIUS 2.1 Mehrfachverriegelung ist zum Einbau in Haustüren aus Holz, Aluminium, Stahl oder Kunststoff im privaten Wohnungsbau sowie in öffentlichen Gebäuden geeignet.
- Die GENIUS 2.1 Mehrfachverriegelung muss mit einem Freilaufzylinder gemäß DIN 18252 betrieben werden.



Ausschließlich Zylinder mit Kennzeichnung FZG* verwenden

- Die GENIUS 2.1 Mehrfachverriegelung kann über einen potentialfreien Kontakt - Schaltzeit min.1 Sekunde - mit einem externen Zutrittskontrollsystem (wie z.B. Funk-, Transpondersystem, Fingerscanner) kombiniert werden.
- Benutzen Sie die GENIUS 2.1 Mehrfachverriegelung nur in technisch einwandfreiem Zustand.
- Benutzen Sie die GENIUS 2.1 Mehrfachverriegelung nur mit Originalzubehör von KfV.

Nichtbestimmungsgemäßer Gebrauch (Auszug)

- Die GENIUS 2.1 Mehrfachverriegelung darf nicht für Fluchttüren nach EN 179 oder EN 1125 verwendet werden!
- In Türen von Feuchträumen oder Räumen mit aggressiven, korrosionsfördernden Luftinhalten darf die GENIUS 2.1 Mehrfachverriegelung nicht verwendet werden.
- Die Leitungslänge zwischen dem Netzteil und der GENIUS 2.1 Mehrfachverriegelung darf die in den technischen Daten der Montageanleitung GENIUS 2.1 angegebene Länge nicht überschreiten.
- Es dürfen keine Eingriffe und/oder Veränderungen an der Mehrfachverriegelung und der GENIUS 2.1 Mehrfachverriegelung vorgenommen werden.
- Sämtliche Verriegelungselemente dürfen bei geöffneter Tür nicht ausgeschlossen sein.

Sicherheitshinweise

- Alle Arbeiten am 230 V-Wechselstromnetz nur von Elektrofachkräften durchführen lassen.
- Bei allen Arbeiten am 230 V-Wechselstromnetz die aktuellen VDE-Bestimmungen (z. B. VDE 0100) sowie entsprechende länderspezifische Vorschriften einhalten.
- Bei bauseitiger Verlegung des Netzanschlusskabels allpolige Sicherheitstrennung herstellen.
- Bei einigen auf dem Markt befindlichen externen Zutrittskontrollsystemen wird nach dem Einschalten der Betriebsspannung ein kurzer Öffnungsimpuls abgegeben. Dies kann an der GENIUS 2.1 Mehrfachverriegelung nach einer Spannungsunterbrechung zu einem Öffnungsvorgang führen. Bitte informieren Sie sich im Zweifelsfall beim jeweiligen Systemhersteller.



Bei energieführenden Leitungen, die parallel zu Datenleitungen (ISDN, DSL, etc.) geführt werden, kann es zu Beeinträchtigungen z. B. bei der Geschwindigkeit der Datenübertragung kommen.
Wir empfehlen die Verwendung der abgeschirmten KfV Kabel.
Siehe: [Produktkatalog KfV GENIUS und A-Öffner](#)

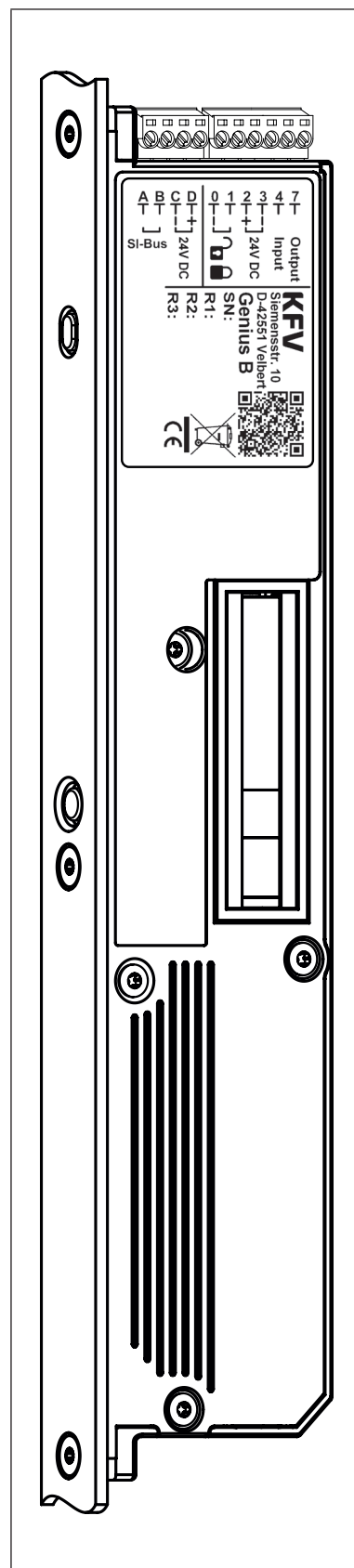

GENIUS 2.1 Montage- und Bedienungsanleitung

finden Sie hier:

<http://downloads.siegenia.com/de/tuersysteme/genius2.1>

oder unter dem nebenstehenden QR-Code:



KfV

Anschlussplan GENIUS 2.1 B

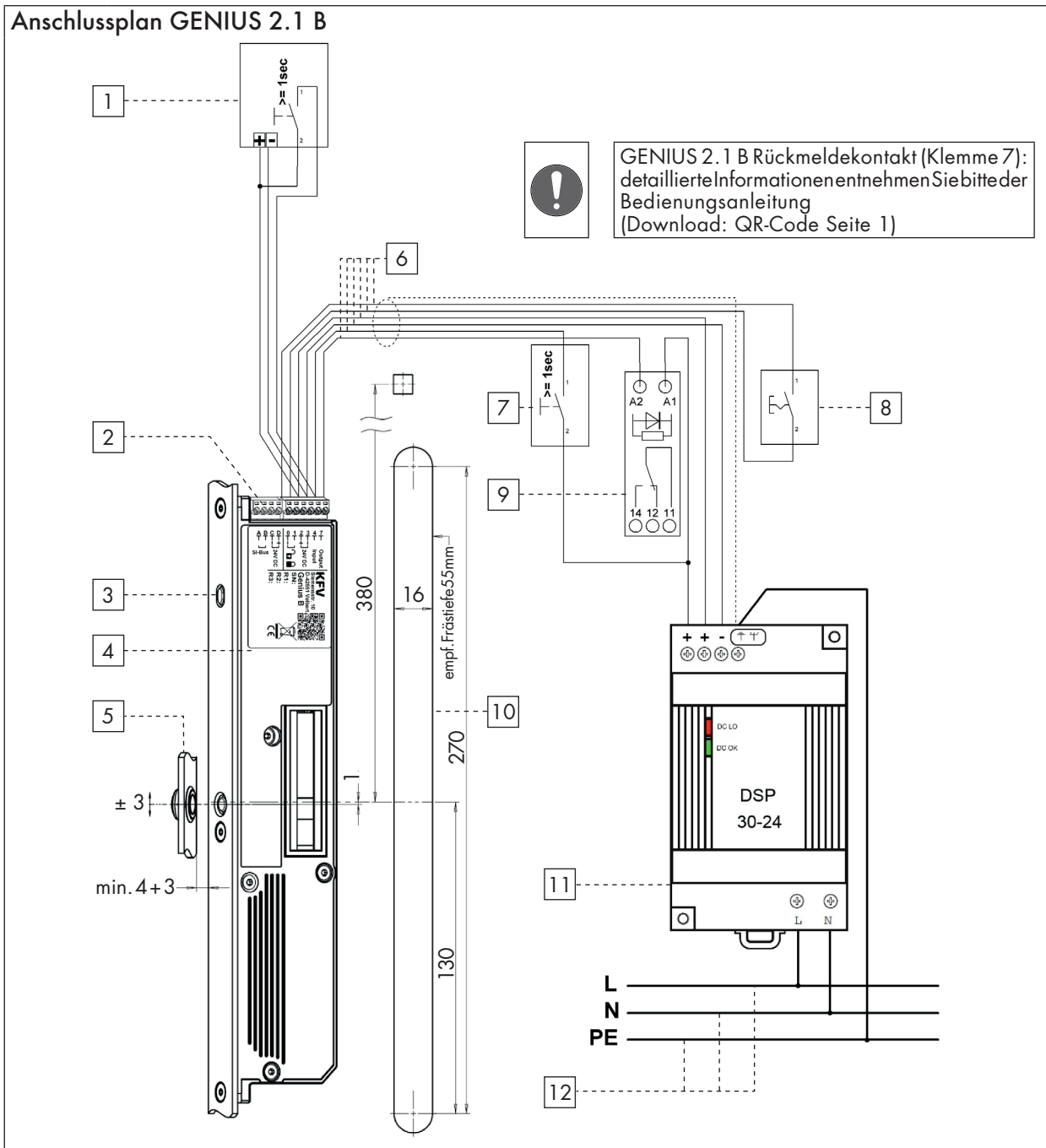

Position	Bezeichnung
1	Entriegelung über optionale Zutrittskontrollsysteme
2	Datenschnittstelle SI - RS 485
3	Taster mit Menü-LED
4	GENIUS 2.1 B Mehrfachverriegelung
5	Position Magnet
6	Zuleitung (abgeschirmt)
7	Externe Entriegelung (optional)
8	Externer Schalter oder Zeitschaltuhr (optional) für automatische Umschaltung Tag-/Nachtbetrieb
9	Koppelrelais 24 V DC (optional) für Rückmeldekontakt
10	Frästasche GENIUS 2.1 B (Referenzpunkt Nussvierkant)*
11	Netzteil
12	230 V AC/50 Hz (L; N; PE)

*Angaben zum vollständigen Fräsbild der Mehrfachverriegelung entnehmen Sie der Montageanleitung.



Anschlüsse	Funktion
A, B, C, D	Klemme A/B = Datenschnittstelle SI - RS 485 Klemme C = Ausgang Spannungsversorgung - GND Klemme D = Ausgang Spannungsversorgung + 24 V DC
0, 1	Betriebsarten-Umschaltung, Tag-/Nachtbetrieb: Wird Klemme 0/1 über einen potentialfreien Schließerkontakt geschlossen, so ist der Tagbetrieb aktiv. Wird der Schließerkontakt geöffnet, so ist der Nachtbetrieb aktiv.
2, 3	Betriebsspannung Klemme 2 = + 24 V DC Klemme 3 = - GND
4	Externes Entriegelungssignal. Wird an diese Klemme +24 VDC für ≥ 1 Sek. angelegt, so findet ein Öffnungsvorgang in beiden Betriebsarten statt.
7	Rückmeldung des Verriegelungszustands (weitere Informationen entnehmen Sie der Bedienungsanleitung GENIUS 2.1 PANIK)

Leitungsbelegung

Kabelkennung	Ringfarbe	Kabelfarbe	Funktion
0	schwarz	grau	Betriebsartenumschaltung Tag-/Nachtbetrieb
1	braun	gelb	Betriebsartenumschaltung Tag-/Nachtbetrieb
4	gelb	grün	externes Entriegelungssignal
7	violett	rosa	Verschlusszustandsanzeige
-/3	blau	braun	Betriebsspannung (-) Minus
+ /2	rot	weiß	Betriebsspannung (+) 24 V DC
⊖	weiß	blau	Abschirmung

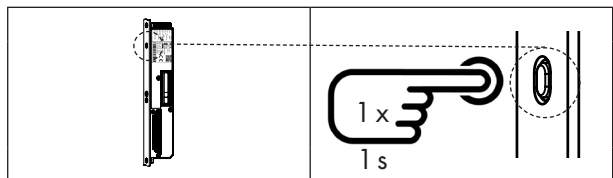
Tag-/Nachtumschaltung einstellen



Tagbetrieb	Nachtbetrieb
 LED weiß	 LED blau

Wechsel zwischen Tag- und Nachtbetrieb	Taster jeweils 1x drücken
Tagbetrieb: E-Öffner-Funktion, Tür wird nicht verriegelt	LED leuchtet weiß
Nachtbetrieb: Automatische Verriegelung beim Schließen der Tür	LED leuchtet blau

Magnetsensor manuell justieren (nur erforderlich, wenn beim Schließen der Tür die Mehrfachverriegelung nicht verriegelt)

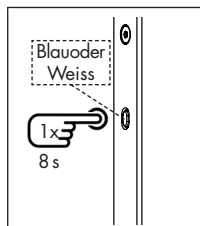
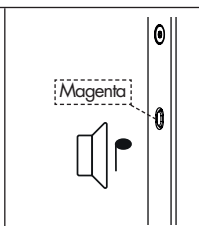

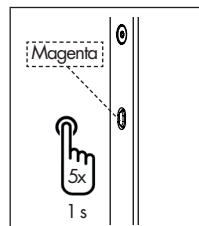
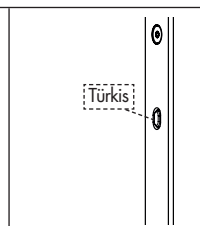

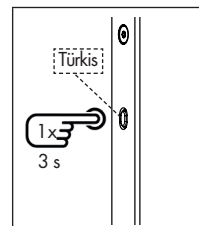
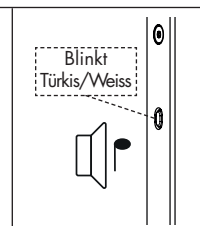

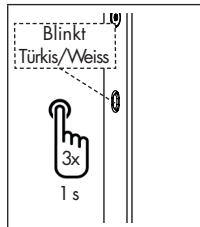
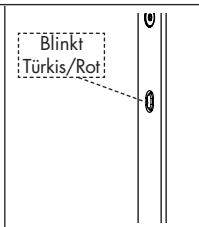
! Manuelle Betätigung über den Drücker oder den Schließzylinder nur bei Stillstand des Motors der GENIUS 2.1 PANIK Mehrfachverriegelung, da sonst der Verriegelungsvorgang unterbrochen wird.

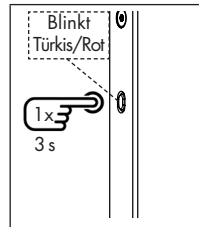
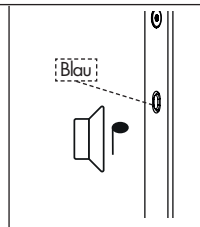
www.siegenia.com

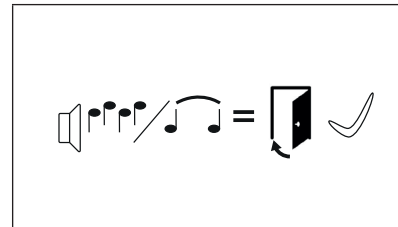

SIEGENIA[®]
brings spaces to life

QUICK REFERENCE

Electro-mechanical systems

SIEGENIA®
brings spaces to life

GENIUS 2.1 B

Before starting assembly, download the pdf files "GENIUS 2.1 Assembly Instructions" and "GENIUS 2.1 Operating Instructions" from our server (see below) and read them completely through. You must especially follow the safety instructions in the chapter "Safety".

Target group of this documentation

This documentation is intended for use by specialists only. All work described in this document is to be performed only by experienced professionals with training and practice in the installation, commissioning and maintenance of the GENIUS 2.1 multi-point lock and its individual components.

Intended use (Excerpt)

- The GENIUS 2.1 multi-point lock is equipped with an automatic locking and unlocking function.
- The GENIUS 2.1 multi-point lock is suitable for installation in timber, aluminium, steel and PVC entry doors for residential and public buildings.
- The GENIUS 2.1 multi-point lock must be operated with a free-running cylinder compliant with the German standard DIN 18252.



Only use cylinders with the FZG* marking

- The GENIUS 2.1 multi-point lock can be connected to an external access control system (e.g., wireless, transponder or fingerprint scanner system) via a voltage-free contact - switching time min. 1 second.
- Use the GENIUS 2.1 multi-point lock only when it is in a technically sound condition.
- Use the GENIUS 2.1 multi-point lock only with genuine KfV accessories.

Improper use (excerpt)

- The GENIUS 2.1 multi-point lock must not be used for escape doors in accordance with EN 179 or EN 11251
- The GENIUS 2.1 multi-point lock must not be used in doors for wet rooms or rooms in which the air contains aggressive or corrosive components.
- The length of the cable between the power supply and the GENIUS 2.1 multi-point lock must not exceed the length specified in the technical specifications of the assembly instructions for the GENIUS 2.1.
- The multi-point lock and the GENIUS 2.1 multi-point lock must not be interfered with and/or modified.
- None of the locking elements may be excluded when the door is open.

Safety notes

- Work on a 230 V AC mains power supply may only be performed by a qualified electrician.
- All work on the 230 V AC mains power supply must be carried out in compliance with the current German VDE regulations (e.g., VDE 0100) and any relevant country-specific requirements.
- All-pole safety isolation should be used when fitting the network connection cable on-site.
- Some external access control systems available on the market transmit a brief "open" signal when the operating voltage is switched on. This can mean that the GENIUS 2.1 multi-point lock will open the door following a power failure. If in doubt, please contact the system manufacturer.



If energy-carrying cables are routed in parallel to data cables (ISDN, DSL, etc.), this could lead to interferences, e.g., in the speed of the data transmission. We recommend that you use the shielded KfV cable.
See: [Product catalogue KfV GENIUS and A-opener](#)

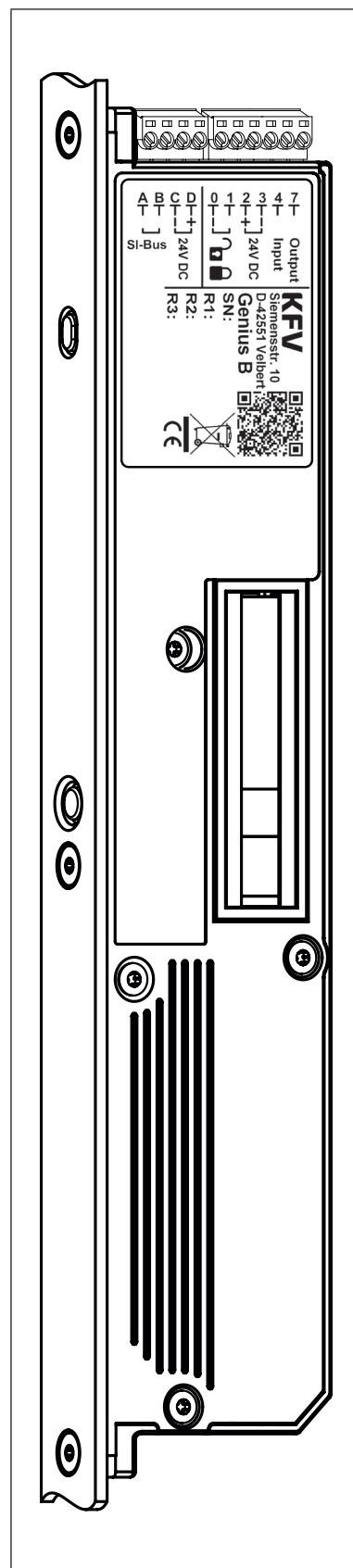

You will find the GENIUS 2.1 assembly and operating instructions here:
<http://downloads.siegenia.com/de/tuersysteme/genius2.1>
or under the adjacent QR Code:



KfV

Wiring diagram GENIUS 2.1 B

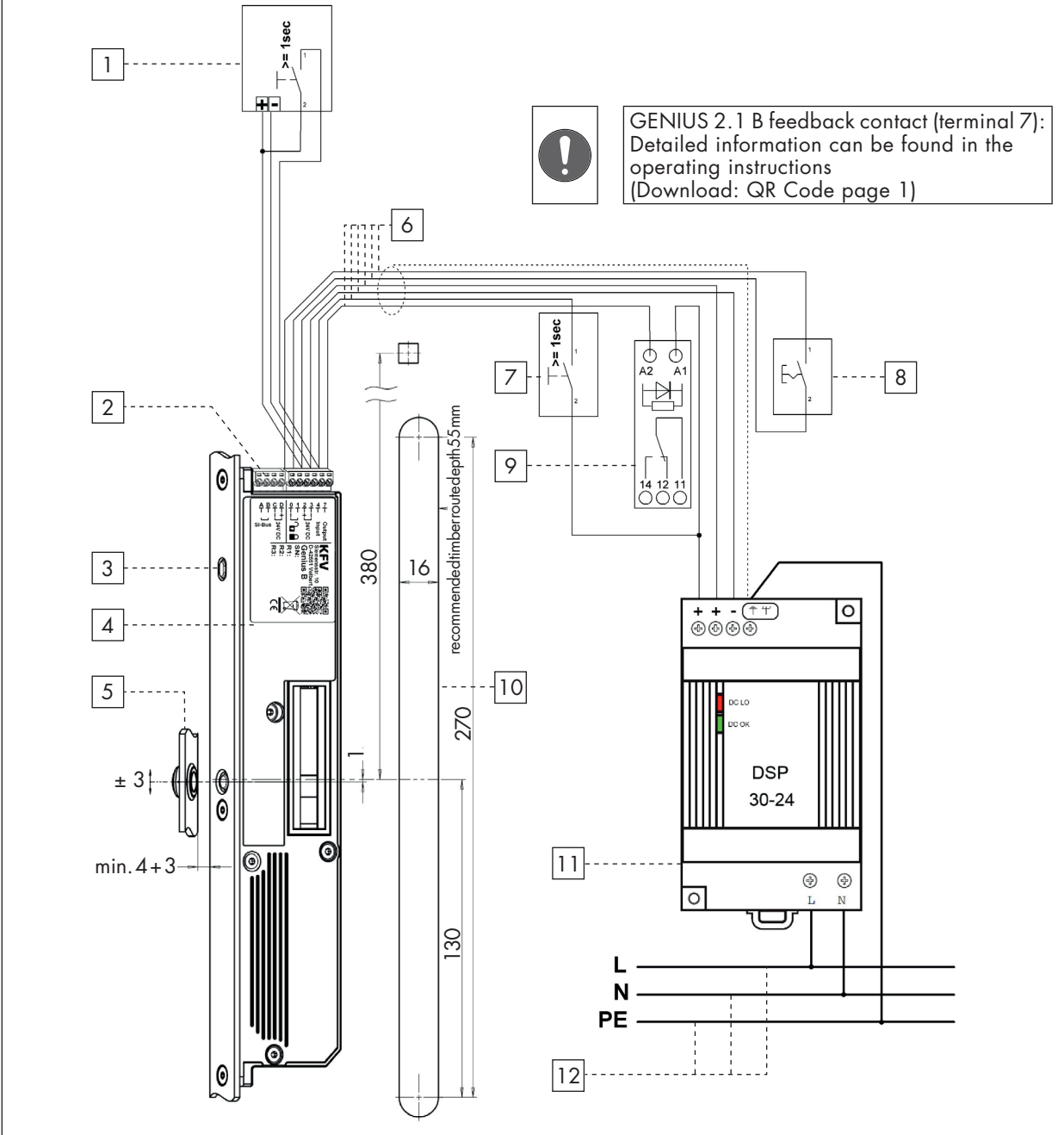

Item	Designation
1	Unlocking via the optional access control system
2	Data interface SI - RS 485
3	Buttons with menu LED
4	GENIUS 2.1 B multi-point lock
5	Position of magnet
6	Feed (shielded)
7	External unlocking feature (optional)
8	External switch or clock timer (optional) for automatic changeover Day/Night mode
9	Coupling relay 24 V DC (optional) for feedback contact
10	Routed pocket GENIUS 2.1 B (reference point spindle square)*
11	Power supply
12	230 V AC/50 Hz (L; N; PE)

*Information on the complete routing template can be obtained from the assembly instructions.

Connections	Function
A, B, C, D	Terminal A/B = Data interface SI - RS 485 Terminal C = Output supply voltage - GND Terminal D = Output supply voltage + 24 V DC
0, 1	Modes of operations switching, Day/Night mode: Day mode is active when terminal 0/1 is locked via a potential-free N/O contact. Night mode is active when the N/O contact is open.
2, 3	Operating voltage Terminal 2 = + 24 V DC Terminal 3 = - GND
4	External unlocking signal. If +24 V DC is supplied to this terminal for ≥ 1 sec., then an opening cycle is performed in both modes of operation.
7	Feedback of the locking status (further information can be found in the GENIUS 2.1 PANIC operating instructions)

Wiring allocation

	Cable detection	Band colour	Cable colour	Function
	0	black	grey	Switching between Day/Night mode of operation
	1	brown	yellow	Switching between Day/Night mode of operation
	4	yellow	green	External unlocking signal
	7	violet	pink	Indicating door/lock status
	-/3	blue	brown	Operating voltage (-) negative
	+ /2	red	white	Operating voltage (+) 24 V DC
	⊥	white	blue	Shield

Set Day/Night adjustment

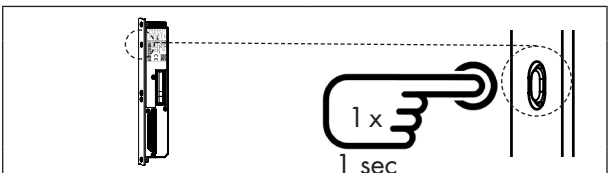

Day mode	Night mode
White LED	Blue LED

Switchover between Day and Night mode	Press button just once
Day mode: E opening function, door is not locked	LED lights up white
Night mode: Automatic locking when door closes	LED lights up blue

Adjust magnetic sensor manually (only necessary if the multi-point lock does not lock when the door is closed)

! Manual activation via the lever handle or the cylinder lock only in case of shutdown of the motor of the GENIUS 2.1 PANIC multi-point lock as the locking process would otherwise be interrupted.

www.siegenia.com



SIEGENIA[®]
brings spaces to life

GENIUS 2.1 B

Avant de commencer le montage, télécharger les fichiers PDF « GENIUS 2.1 Instructions de montage » et « GENIUS 2.1 Instructions d'utilisation » sur notre serveur (voir ci-dessous) et les lire intégralement. Respecter tout particulièrement les consignes de sécurité figurant dans le chapitre Sécurité.

Groupe ciblé par cette documentation

La présente documentation s'adresse uniquement aux professionnels. Tous les travaux décrits dans le présent document doivent être réalisés exclusivement par un professionnel compétent en matière de montage, de mise en service et de maintenance de serrure multipoints GENIUS 2.1 et de ses composants individuels.

Utilisation selon prescriptions (extrait)

- La serrure multipoints GENIUS 2.1 est équipée d'une fonction de verrouillage et de déverrouillage automatique.
- La serrure multipoints GENIUS 2.1 est destinée à être montée sur des portes d'entrée en bois, en aluminium, en acier ou en PVC dans le cadre de la construction d'habitats privés et de bâtiments publics.
- La serrure multipoints GENIUS 2.1 doit être utilisée avec un cylindre sans blocage conformément à la norme DIN 18252.



Exclusivement utiliser un cylindre avec le marquage FZG*

- La serrure multipoints GENIUS 2.1 peut être associée à un système de contrôle d'accès externe (comme par ex. un système radio, transpondeur ou un scanner d'empreintes), par un contact libre de potentiel, avec un temps de commutation d'1 seconde minimum.
- Utiliser la serrure multipoints GENIUS 2.1 uniquement si elle est en parfait état technique.
- Utiliser la serrure multipoints GENIUS 2.1 uniquement avec les accessoires d'origine de KfV.

Utilisation hors prescriptions (extrait)

- La serrure multipoints GENIUS 2.1 ne doit pas être utilisée pour les portes de secours selon EN 179 ou EN 1125 !
- La serrure multipoints GENIUS 2.1 ne doit pas être utilisée sur des portes situées dans des locaux humides ou des pièces contenant une atmosphère agressive, favorisant la corrosion.
- La longueur du câble entre le bloc d'alimentation et la serrure multipoints GENIUS 2.1 ne doit pas dépasser les longueurs indiquées dans les données techniques des instructions de montage de GENIUS 2.1.
- Aucune intervention et/ou modification ne doit être effectuée sur la serrure multipoints, ni sur la serrure multipoints GENIUS 2.1.
- Aucun des éléments de verrouillage ne doit être sorti lorsque la porte est ouverte.

Consignes de sécurité

- Tous les travaux sur le réseau d'alimentation à courant alternatif 230 V doivent être réalisés par des électriciens qualifiés.
- Pour tous les travaux sur le réseau d'alimentation à courant alternatif 230 V, veiller à respecter les spécifications VDE actuelles (par ex. VDE 0100), ainsi que les directives correspondantes spécifiques aux différents pays.
- Si le câble de branchement secteur est posé côté chantier, réaliser une isolation de sécurité sur tous les pôles.
- Pour certains systèmes de contrôle d'accès externes disponibles sur le marché, une brève impulsion d'ouverture est émise une fois la tension de fonctionnement activée. Cela peut provoquer, après une coupure d'alimentation électrique, une opération d'ouverture au niveau de la serrure multipoints GENIUS 2.1. En cas de doute, s'informer auprès du fabricant du système concerné.



Si les lignes conductrices de courant sont parallèles aux lignes de données (ISDN, DSL, etc.), cela peut générer des perturbations, par ex. de la vitesse de transmission des données.
Nous recommandons l'utilisation d'un câble KfV blindé.
Voir : [Catalogue produits KfV GENIUS et serrure motorisée](#)

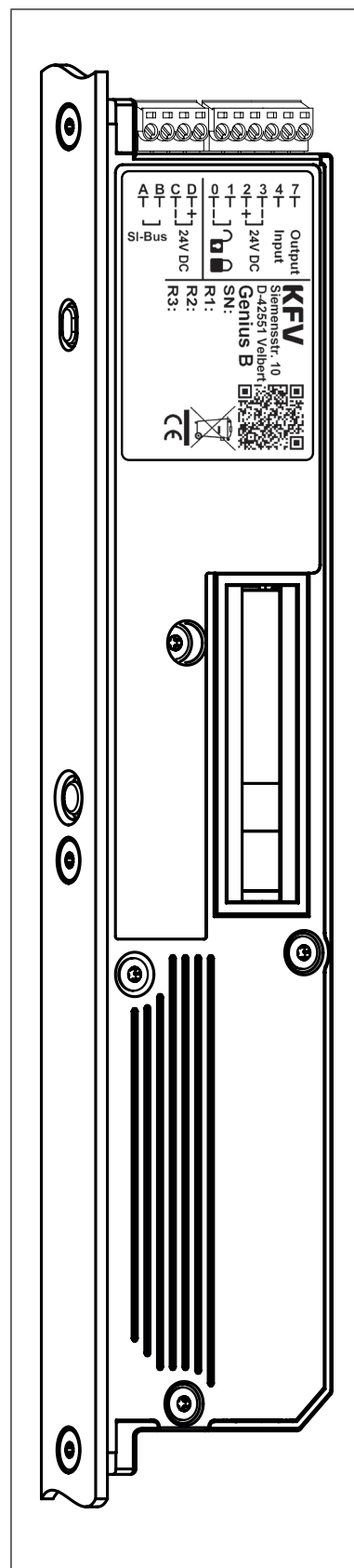

Instructions de montage et d'utilisation GENIUS 2.1

disponibles en suivant ce lien :

<http://downloads.siegenia.com/de/tuersysteme/genius2.1>

ou avec le code QR ci-contre :



KFV

Schéma de branchement de GENIUS 2.1 B

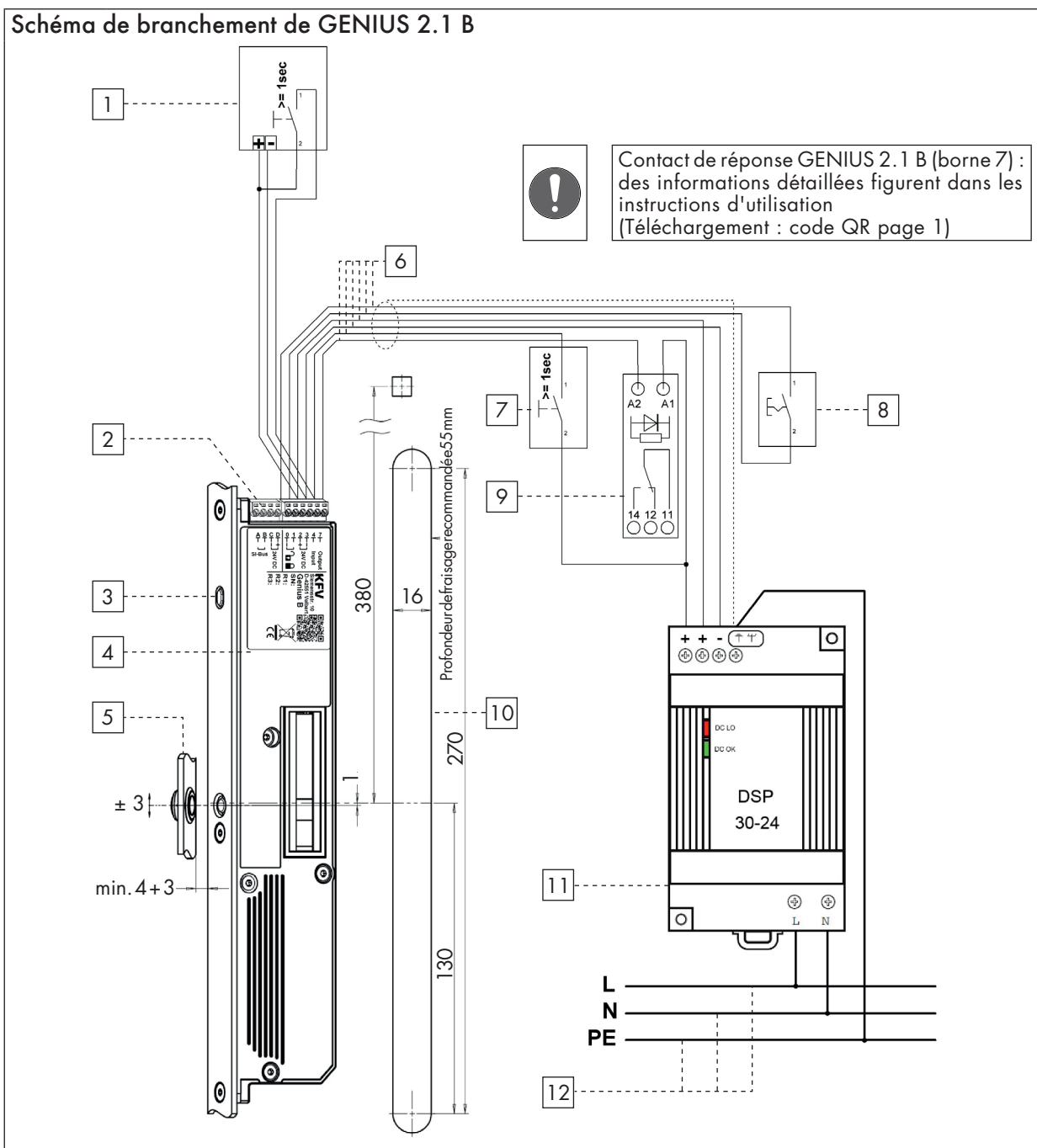

Position	Désignation
1	Déverrouillage via le système de contrôle d'accès optionnel
2	Interface de données SI - RS 485
3	Bouton avec LED de menu
4	Serrure multipoints GENIUS 2.1 B
5	Position de l'aimant
6	Câble (blindé)
7	Déverrouillage externe (en option)
8	Interrupteur externe ou minuterie (en option) pour commutation automatique du mode jour / nuit
9	Relais de couplage 24 V CC (en option) pour contact de réponse
10	Fraisage de GENIUS 2.1 B (point de référence du carré)*
11	Bloc d'alimentation
12	230 V CA / 50 Hz (L ; N ; PE)

*Les indications relatives au schéma de fraisage complet de la serrure multipoints figurent dans les instructions de montage.

Raccordements	Fonction
A, B, C, D	Borne A/B = interface de données SI - RS 485 Borne C = sortie de l'alimentation en tension - GND Borne D = sortie de l'alimentation en tension + 24 V CC
0, 1	Commutation du mode de fonctionnement, mode jour / nuit : si la borne 0/1 est fermée via un contact de fermeture libre de potentiel, le mode jour est activé. Si le contact de fermeture est ouvert, le mode nuit est activé.
2, 3	Tension de fonctionnement Borne 2 = + 24 V CC Borne 3 = - GND
4	Signal de déverrouillage externe. Si une tension +24VCC est appliquée sur cette borne pendant une durée ≥ 1 s, une opération d'ouverture a lieu dans les deux modes de fonctionnement.
7	Retour d'informations sur l'état du verrouillage (des informations détaillées figurent dans les instructions d'utilisation GENIUS 2.1 ANTI-PANIQUE)

Occupation des câbles

	Identification des câbles	Teinte de bague	Teinte de câble	Fonction
	0	noir	gris	Commutation du mode de fonctionnement mode jour / nuit
	1	brun	jaune	Commutation du mode de fonctionnement mode jour / nuit
	4	jaune	vert	Signal de déverrouillage externe
	7	violet	rose	Indication de l'état de verrouillage
	-/3	bleu	brun	Tension de fonctionnement (-) Moins
	+ /2	rouge	blanc	Tension de fonctionnement (+) 24 V CC
	⊕	blanc	bleu	Isolation

Réglage de la commutation jour / nuit

1 x
1 s

Mode jour	Mode nuit
LED blanche	LED bleue

Commutation entre le mode jour et le mode nuit	Appuyer respectivement 1 fois sur le bouton
Mode jour: fonctionnement de la gâche électrique, la porte n'est pas verrouillée	La LED s'allume en blanc
Mode nuit : verrouillage automatique lors de la fermeture de la porte	La LED s'allume en bleu

Ajustement manuel du capteur magnétique (uniquement nécessaire lorsque la serrure multipoints ne se verrouille pas lors de la fermeture de la porte)

! Actionnement manuel via la béquille ou le cylindre uniquement lorsque le moteur de la serrure multipoints GENIUS 2.1 ANTI-PANIQUE est à l'arrêt, car sinon le processus de verrouillage est interrompu.

www.siegenia.com



SIEGENIA[®]
brings spaces to life

GENIUS 2.1 B

Prima di procedere con l'installazione, scaricare dal nostro server i file pdf «Istruzioni di montaggio GENIUS 2.1» e «Istruzioni per l'uso GENIUS 2.1» (vedi sotto) e leggerli integralmente, rispettando in particolar modo le indicazioni contenute nel capitolo relativo alla sicurezza.

Destinatari della documentazione

Questa documentazione è destinata esclusivamente a imprese specializzate. Tutti i lavori descritti devono essere effettuati esclusivamente da personale specializzato, esperto e qualificato nel montaggio, nella messa in funzione e nella manutenzione della chiusura multipunto GENIUS 2.1 e dei suoi componenti.

Uso conforme alle prescrizioni (estratto)

- La chiusura multipunto GENIUS 2.1 è dotata di funzione di blocco e sblocco automatica.
- Si può installare in porte di ingresso in legno, alluminio, acciaio o PVC di abitazioni private o di edifici pubblici.
- La chiusura multipunto GENIUS 2.1 va utilizzata con un cilindro a rotazione libera secondo la norma DIN 18252.



Utilizzare esclusivamente cilindri marcati FZG*

- La chiusura multipunto GENIUS 2.1 si può abbinare a un sistema esterno di controllo degli accessi (per es. radiocomando, transponder, fingerscanner) mediante un contatto a potenziale zero con tempo di commutazione di almeno un secondo.
- Utilizzare la chiusura multipunto GENIUS 2.1 soltanto se in perfette condizioni.
- Utilizzare la chiusura multipunto GENIUS 2.1 esclusivamente con accessori originali KfV.

Uso non conforme (estratto)

- Non utilizzare la chiusura multipunto GENIUS 2.1 per porte per vie di fuga secondo la norma EN 179 oppure EN 1125!
- Non utilizzare la chiusura multipunto GENIUS 2.1 su porte di ambienti umidi o con atmosfera aggressiva corrosiva.
- La lunghezza del cavo tra alimentatore e chiusura multipunto GENIUS 2.1 non deve superare quella indicata nei dati tecnici contenuti nelle relative istruzioni di montaggio.
- Non effettuare interventi e/o modifiche sulla chiusura multipunto e sulla chiusura multipunto GENIUS 2.1.
- Tutti gli elementi di chiusura non devono fuoriuscire a porta aperta.

Indicazioni per la sicurezza

- Tutti gli interventi sulla rete a corrente alternata da 230 V vanno eseguiti esclusivamente da elettricisti esperti.
- Tutti gli interventi sulla rete a corrente alternata a 230 V devono essere svolti secondo le prescrizioni e le norme in vigore nel paese di installazione.
- Per la posa del cavo di collegamento alla rete in cantiere, installare un connettore di sicurezza su tutti i poli.
- Per alcuni sistemi esterni di controllo degli accessi presenti sul mercato, all'inserimento della tensione di esercizio viene emesso un breve impulso di apertura. Nel caso della chiusura multipunto GENIUS 2.1 dopo un'interruzione della tensione questo può avviare un processo di apertura. Per qualsiasi dubbio contattare il produttore del sistema.



Se i cavi della corrente vengono fatti passare parallelamente ai cavi dei dati (ISDN, DSL ecc.) si possono verificare malfunzionamenti, per es. nella velocità di trasmissione dei dati.

Consigliamo l'uso di cavi KfV schermati.

Vedi il [catalogo prodotto KfV GENIUS](#) e [motorizzazione serratura multipunto](#)

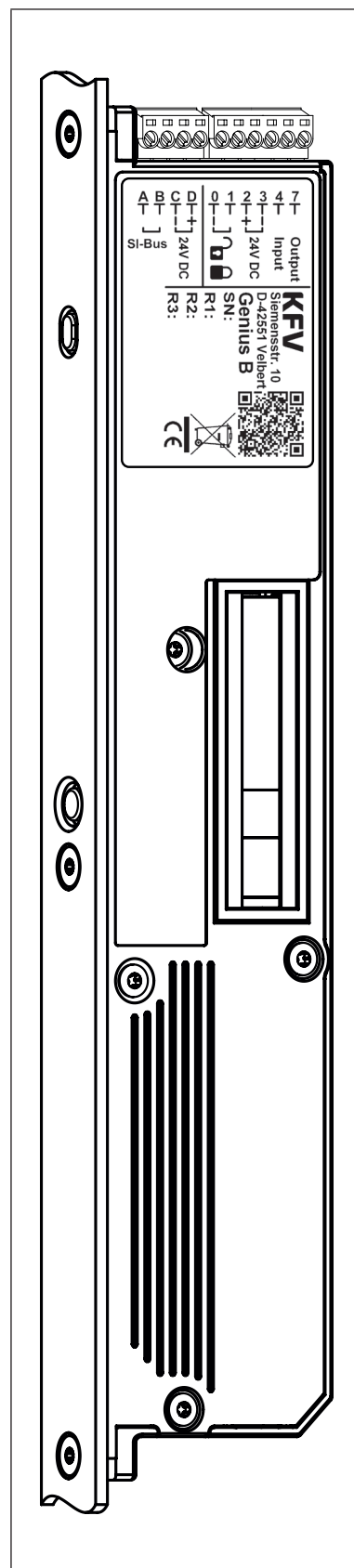

Le istruzioni per il montaggio e l'uso di GENIUS 2.1 sono disponibili alla pagina <http://downloads.siegenia.com/de/tuersysteme/genius2.1> oppure puntando la fotocamera sul codice QR a lato



KfV

Schema elettrico GENIUS 2.1 B

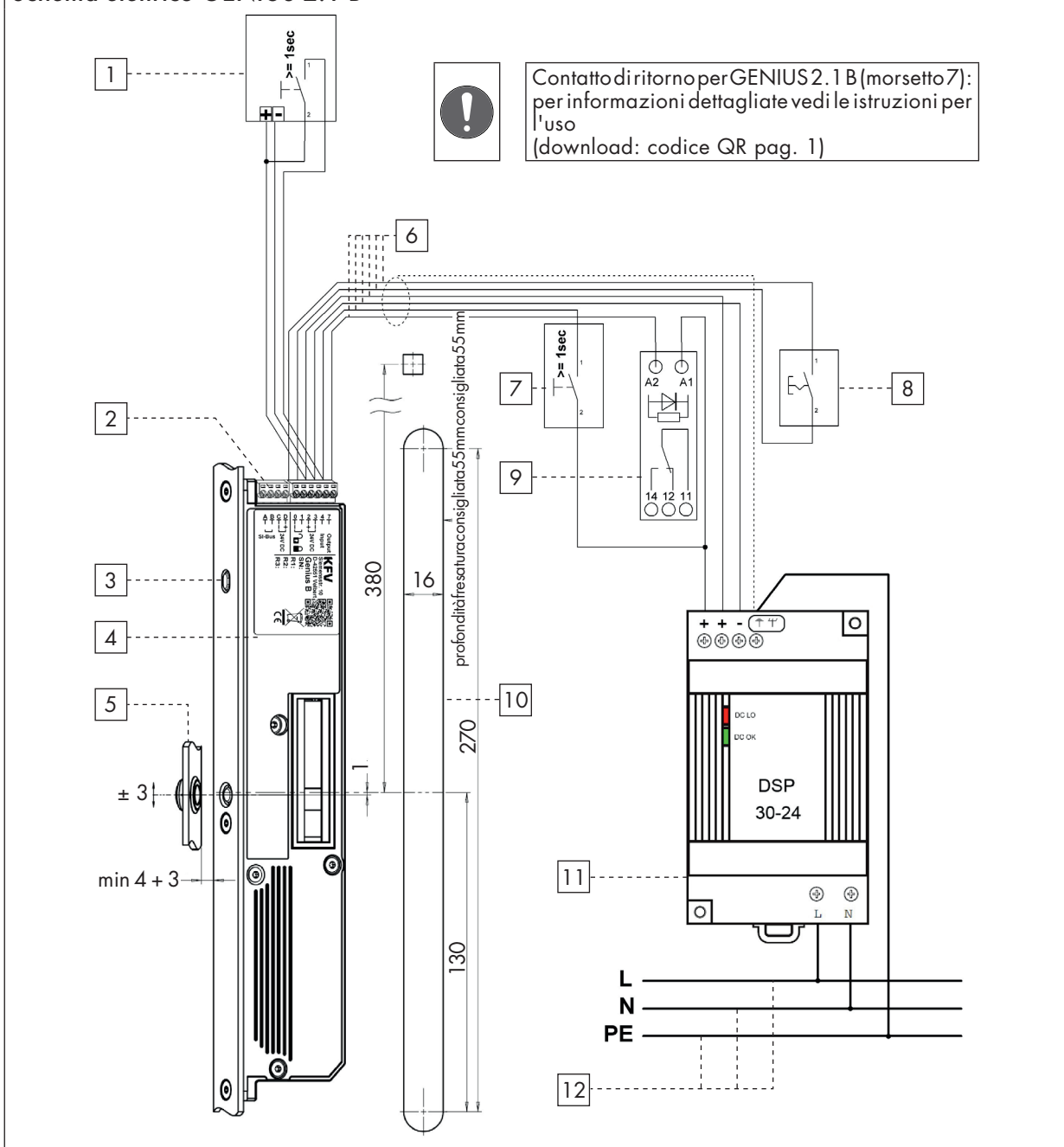

Posizione	Denominazione
1	sblocco tramite i sistemi di controllo degli accessi optional
2	interfaccia dati SI - RS 485
3	pulsante con LED menu
4	chiusura multipunto GENIUS 2.1 B
5	posizione del magnete
6	alimentazione (schermata)
7	sblocco esterno (optional)
8	interruttore o timer esterno (optional) per la commutazione automatica modalità giorno/notte
9	relè di accoppiamento 24 V DC (optional) per contatto di ritorno
10	scasso della scatola GENIUS 2.1 B (punto di riferimento quadro maniglia)*
11	alimentatore
12	230 V AC/50 Hz (L; N; PE)

*per le indicazioni sulla fresatura completa della chiusura multipunto vedi le istruzioni di montaggio.



Collegamenti	Funzione
A, B, C, D	Morsetto A/B = interfaccia dati SI - RS 485 Morsetto C = uscita alimentazione di tensione - GND Morsetto D = uscita alimentazione di tensione + 24 V DC
2, 3	Tensione di esercizio Morsetto 2 = + 24 V DC Morsetto 3 = - GND
4	Segnale di sblocco esterno Applicando +24 V DC per ≥ 1 s avviene l'apertura in entrambe le modalità di funzionamento.

Assegnazione dei cavi

Identificazione cavo	Colore segnacavo	Colore cavo	Funzione
0	nero	grigio	commutazione funzionamento giorno/notte
1	marrone	giallo	commutazione funzionamento giorno/notte
4	giallo	verde	segnale di sblocco esterno
7	viola	rosa	visualizzazione dello stato di chiusura
-/3	blu	marrone	tensione di esercizio (-) meno
+ /2	rosso	bianco	tensione di esercizio (+) 24 V DC
\pm	bianco	blu	schermatura

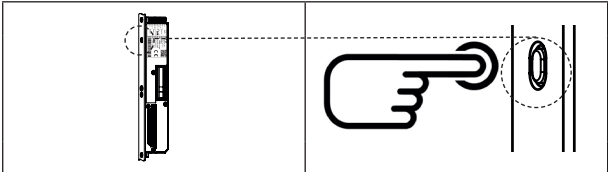
Regolazione della commutazione giorno/notte



Modalità giorno	Modalità notte
 LED bianco	 LED blu

Commutazione dalla modalità giorno alla modalità notte	Premere una volta il pulsante
Modalità giorno: funzione apriporta elettrico, la porta non si blocca	Il LED diventa bianco
Modalità notte: blocco automatico alla chiusura della porta	Il LED diventa blu

Regolare manualmente il sensore magnetico (necessario soltanto se quando si chiude la porta la chiusura multipunto non blocca)

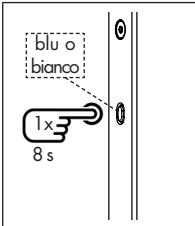

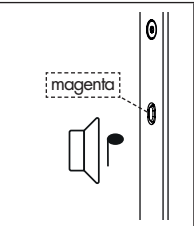

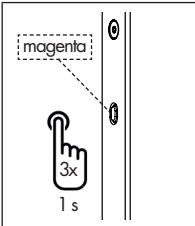

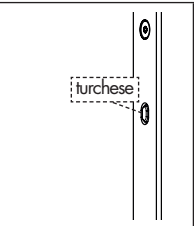

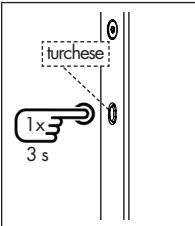

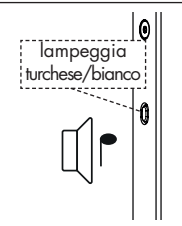

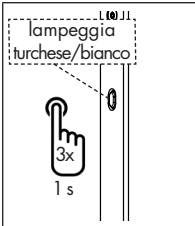

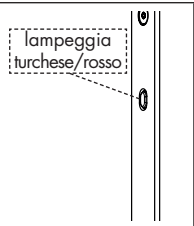

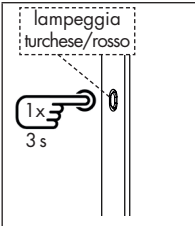

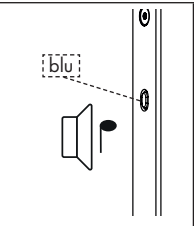

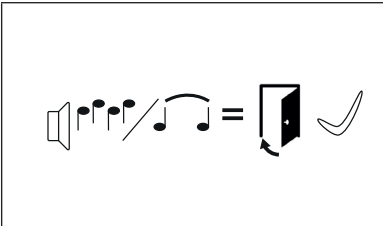

! Azionamento manuale tramite maniglia o cilindro soltanto a motore fermo della chiusura multipunto GENIUS 2.1 A, altrimenti verrebbe interrotta l'operazione di chiusura.

www.siegenia.com



SIEGENIA[®]
brings spaces to life

GENIUS 2.1 B

Download voordat u met de montage begint de PDF-bestanden "GENIUS 2.1 Montagehandleiding" en "GENIUS 2.1 Bedieningshandleiding" van onze server (zie hierna) en lees deze geheel door. Let hierbij met name op de veiligheidsinstructies in het hoofdstuk; "veiligheid".

Doelgroep van deze documentatie

Deze documentatie is uitsluitend bedoeld voor vakbedrijven. Alle hierin beschreven werkzaamheden mogen uitsluitend door ervaren vakpersoneel worden uitgevoerd, dat voor de montage, de inbedrijfstelling en het onderhoud van de GENIUS 2.1 meerpuntssluiting en de afzonderlijke componenten daarvan is opgeleid en over voldoende ervaring beschikt.

Gebruik volgens de voorschriften (uittreksel)

- De GENIUS 2.1 meerpuntssluiting is met een automatische ver- en ontgrendelingsfunctie uitgerust.
- De GENIUS 2.1 meerpuntssluiting is geschikt voor montage in deuren van hout, aluminium, staal of pvc in de privé woningbouw en in openbare gebouwen.
- De GENIUS 2.1 meerpuntssluiting moet met een vrijloopcilinder conform DIN 18252 worden gebruikt.



Uitsluitend cilinders met markering FZG* gebruiken

- De GENIUS 2.1 meerpuntssluiting kan via een potentiaalvrij contact schakeltijd min. 1 seconde met een extern toegangscontrolesysteem (bijv. draadloos systeem, zender/ontvanger-systeem, vingerscanner) worden gecombineerd.
- Gebruik de GENIUS 2.1 meerpuntssluiting alleen in een technisch onberispelijke staat.
- Gebruik de GENIUS 2.1 meerpuntssluiting alleen met origineel toebehoren van KfV.

Onrechtmatig gebruik (uittreksel)

- De GENIUS 2.1 meerpuntssluiting mag niet voor vluchtdeuren volgens EN 179 of EN 1125 worden gebruikt!
- Bij deuren in vochtige ruimtes of ruimtes met agressieve, corrosiebevorderende luchtbestanddelen mag de GENIUS 2.1 meerpuntssluiting niet worden gebruikt.
- De kabellengte tussen de netadapter en de GENIUS 2.1 meerpuntssluiting mag de in de technische gegevens van de montagehandleiding GENIUS 2.1 aangegeven lengte niet overschrijden.
- Er mogen geen ingrepen en/of wijzigingen aan de meerpuntssluiting en de GENIUS 2.1 meerpuntssluiting worden uitgevoerd.
- Alle vergrendelingselementen moeten bij een geopende deur niet in de vergrendelingsstand staan.

Veiligheidsinstructies

- Laat alle werkzaamheden aan het 230 V-wisselstroomnet alleen door erkende elektriciens uitvoeren.
- Leef bij alle werkzaamheden aan het 230 V-wisselstroomnet de actuele VDE-bepalingen (bijv. VDE 0100) en de desbetreffende landspecifieke voorschriften na.
- Breng bij het leggen van de netaansluitkabel ter plaatse een veiligheidsscheiding van alle polen aan.
- Bij sommige op de markt verkrijgbare externe toegangscontrolesystemen wordt na het inschakelen van de bedrijfsspanning een korte openingsimpuls afgegeven. Dit kan bij de GENIUS 2.1 meerpuntssluiting na een spanningsonderbreking tot een openingsproces leiden. Informeer in geval van twijfel bij de desbetreffende fabrikant van het systeem.



Indien spanningvoerende leidingen evenwijdig aan gegevensleidingen (ISDN, DSL etc.) lopen, kunnen nadelige gevolgen optreden, bijvoorbeeld beïnvloeding van de snelheid van de gegevensoverdracht. Wij adviseren om de afgeschermd KfV-kabel te gebruiken. Zie: [Productcatalogus KfV GENIUS en A-opener](#)

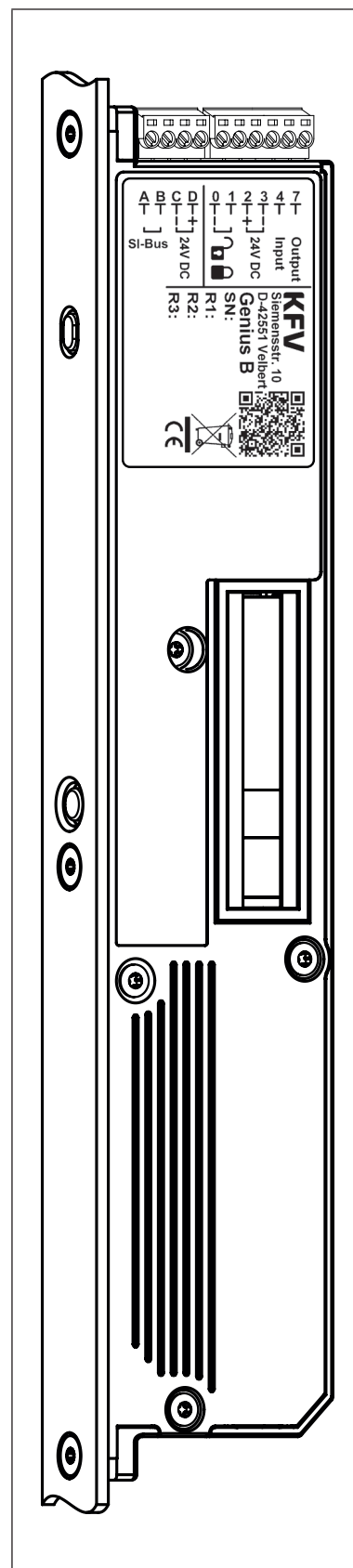

GENIUS 2.1 montage- en bedieningshandleiding vindt u hier:
<http://downloads.siegenia.com/de/tuersysteme/genius2.1>
of via de QR-Code hiernaast:



KfV

Aansluitschema GENIUS type 2.1 B

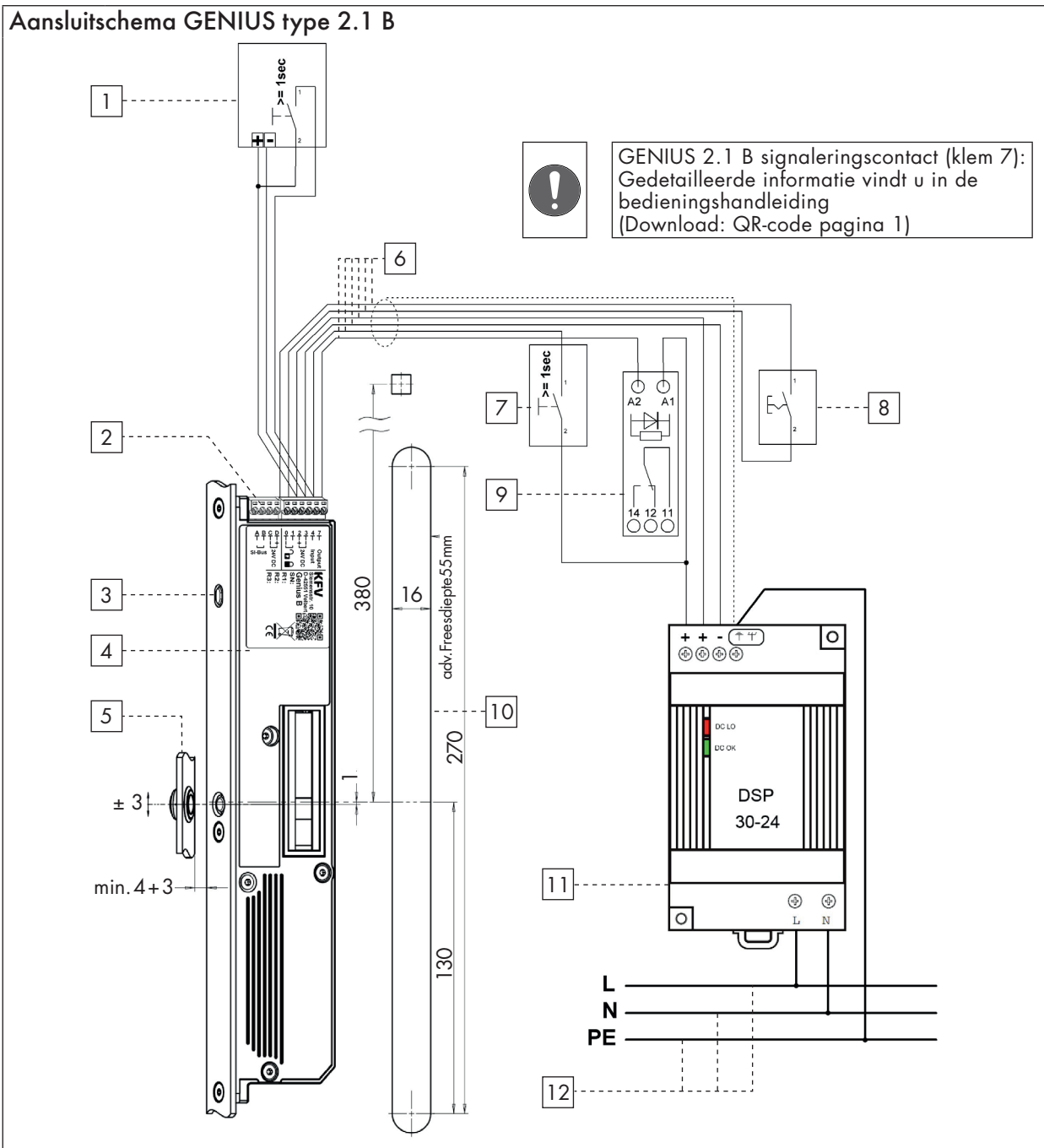

Positie	Omschrijving
1	Ontgrendeling via optionele toegangscontrolesystemen
2	Gegevensinterface SI - RS 485
3	Schakelaar met Led menu
4	GENIUS 2.1 B meerpuntssluiting
5	Positie magneet
6	Toevoerleiding (afgeschermd)
7	Externe ontgrendeling (optioneel)
8	Externe schakelaar of timer (optioneel) voor automatische omschakeling dag-/nachtmodus
9	Koppelrelais 24 V DC (optioneel) voor signaleringscontact
10	Freesspoed GENIUS 2.1 B (referentiepunt tuimelaar)*
11	Netadapter
12	230 V AC/50 Hz (L; N; PE)

*Informatie over het volledige freesbeeld van de meerpuntssluiting vindt u in de montagehandleiding.

Aansluitingen	Funcie
A, B, C, D	Klem A/B = gegevensinterface SI - RS 485 Klem C = uitgang stroomvoorziening - GND Klem D = uitgang stroomvoorziening + 24 V DC
0, 1	Bedrijfsmodi-omschakeling, dag-/nachtmodus: wordt via klem 0/1 meteen potentiaalvrij maakcontact gesloten, op deze manier is de dagmodus actief. Wordt het maakcontact geopend, dan is de nachtmodus actief.
2, 3	Bedrijfsspanning Klem 2 = + 24 V DC Klem 3 = - GND
4	Extern ontgrendelings signaal. Wordt op deze klem gedurende ≥ 1 sec. +24VDC toegepast, vervolgens vindt er een openingsprocedure in beide bedrijfsmodi plaats.
7	Indicatie van de vergrendelingstoestand (meer informatie vindt u in de bedieningshandleiding GENIUS 2.1 B)

Kabelbezetting

Kabel-ID	Ringkleur	Kabelkleur	Funcie
0	zwart	grijs	Omschakelen van bedrijfsmodus naar dag-/nachtmodus
1	bruin	geel	Omschakelen van bedrijfsmodus naar dag-/nachtmodus
4	geel	groen	Extern ontgrendelings signaal
7	paars	roze	Weergave sluitsituatie
-/3	blauw	bruin	Bedrijfsspanning (-) minus
+ /2	rood	wit	Bedrijfsspanning (+) 24 V DC
$\frac{\perp}{\perp}$	wit	blauw	Afscherming

Dag-/nachtomschakeling instellen

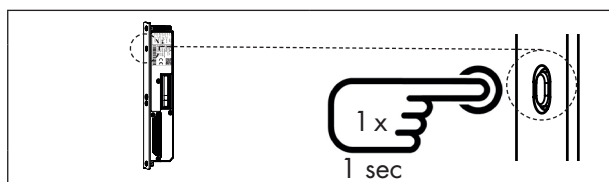

Dagmodus	Nachtmodus
Led wit	Led blauw

Wisselen tussen dag- en nachtmodus	Toets telkens 1 x indrukken
Dagmodus: functie E-opener, deur wordt niet vergrendeld	Led brandt wit
Nachtmodus: automatische vergrendeling bij het sluiten van de deur	Led brandt blauw

Magneetsensor handmatig afstellen (alleen noodzakelijk, als bij het sluiten van de deur de meerpuntssluiting niet vergrendelt)

! Handmatige bediening via de deurkruk of de sluitcilinder alleen bij stilstand van de motor van de GENIUS 2.1 B meerpuntssluiting, anders wordt de vergrendelingsprocedure onderbroken.

www.siegenia.com



SIEGENIA[®]
brings spaces to life